

MANUAL DE INSTRUCCIONES

REFERENCIAS: 81261, 81262, 81264, 81266, 81267

www.sateliteover.com

GARANTÍA:

SATELITE ROVER S.A. ofrece garantía de dos años que empiezan a contar a partir de la fecha de compra para los países de la UE. En el caso del resto de países que no son miembros de la UE, se aplica la garantía legal que está en vigor en el momento de la venta. Se debe conservar la factura de compra para determinar dicha fecha en caso de reclamación.

Durante el periodo de garantía, la empresa SATELITE ROVER S.A. se encargará de los fallos producidos por defecto del material o defectos en fabricación, reparando el producto o sustituyéndolo.

No están incluidos en la garantía el uso inadecuado del producto, el desgaste del material, la manipulación por terceros u otros accidentes que sean ajenos a SATELITE ROVER S.A.

INSTRUCCIONES DE SEGURIDAD:

Condiciones generales para la instalación:

- Leer este manual antes de operar o manipular el equipo.
- Evitar exponer el equipo a condiciones de lluvia o humedad para reducir el riesgo de fuego o choque eléctrico.
- No abrir el equipo cuando se encuentra conectado a la red eléctrica.
- No obstruir las ranuras de ventilación del equipo.
- No almacenar el equipo en lugares con focos de alto calor, fuego o riesgo de incendio.
- Evitar golpes, caídas y vibraciones en el equipo.

Operación segura del equipo:

- Conectar el equipo a una red de alimentación de 230VAC ± 10% 50 Hz.
- No manipular el equipo si se cayera algún líquido dentro, en tal caso recurra al servicio técnico especializado.
- Para la conexión del equipo a la red de alimentación, sujete el conector, no tire del cable directamente.

Simbología de seguridad eléctrica:



- Evitar el choque eléctrico del equipo evitando abrirlo o manipularlo.



- El equipo cumple con los requerimientos de la normativa de seguridad de clase II.



- El equipo cumple con los requerimientos del marcado CE.

**DECLARACIÓN DE CONFORMIDAD
DECLARATION OF CONFORMITY**

EMPRESA: SATELITE ROVER S.A.

DIRECCIÓN: C/ Miguel Fleita, 9
28037 Madrid
ESPAÑA

CIF: A-78213675

Declara bajo su exclusiva responsabilidad la conformidad del producto:

Descripción Central banda ancha
Marca Satelite Rover
Referencia 81261, 81262, 81264, 81266, 81267

Según los requerimientos de las Directivas LVD 2014/35/EU, EMC 2014/30/EU, y RoHS 2011/65/EU para cuya evaluación se han utilizado las siguientes normas:





EN 60728-11: 2010
EN 60065: 2014
EN 50083-2: 2012+A1:2015
EN 50581:2012



**SATELITE
ROVER**

Fecha: 01-10-2016

ESPECIFICACIONES TÉCNICAS:

REFERENCIA	81261	81262	81264	81266	81267
Modelo	RT-100 PLUS	RT-200 PLUS	RS-404 PLUS	RT-405 PLUS	RT-407 PLUS
Salidas	1 + Test	1 + Test	1 + Test	1 + Test	1
Entradas	1	2	4	4	5
Banda amplificada (MHz)	BI/BIII 47-68/174-232 UHF 470-862*	FM 87-108 UHF 470-862*	FM 87-108 BI/BIII 47-68/ 174-230 UHF 470-862* UHF 470-862*	BI/FM 47-67/ 87-108 BIII/BS 174-230 UHF 470-862* UHF 470-862*	BI/FM 47-68/ BIII/BS 87-108 174-300 UHF 470-862* UHF 470-862* SAT 950-2400
Ganancia (dB)	BI/BIII 25..45 UHF 25..45	FM 15..35 UHF 25..45	FM 15..35 BI/BIII 20..40 UHF 25..45 UHF 25..45	BI/FM 15..35 BIII/BS 20..40 UHF 33..53 UHF 33..53	BI/FM 15..35 BIII/BS 20..40 UHF 33..53 UHF 33..53 SAT 20..40
Rango entrada óptimo (dB)	35 - 85	35 - 85	35 - 85	35 - 77	35 - 77
Filtro rechazo 4G/5G	 4G/5G Conmutable	 5G Rechazo	 5G Rechazo	 5G Rechazo	 5G Rechazo
Nivel salida (dBµV)	117	117	117	117	117 116
Figura de ruido (dB)	10	8	8	8	8
Pérdidas retorno (dB)	12	12	12	12	12
Aliment. a antena (Vdc)	24 (Auto)	24 (Auto)	24 (Auto)	24 (Auto)	Terrestre: 24 (Auto) Satelite: 14/18 - 22KHz Paso out→ in

Entradas/ Salidas:

- ① Entrada UHF 1
- ② Entrada UHF 2
- ③ Entrada VHF
- ④ Entrada FM
- ⑤ Entrada UHF/VHF
- ⑥ Entrada SAT
- ⑦ Salida de Señal mezclada
- ⑧ Salida de TEST - 30 dB

Atenuadores:

- ⑨ Atenuador UHF 1 -20dB
- ⑩ Atenuador UHF 2 -20dB
- ⑪ Atenuador VHF -20dB
- ⑫ Atenuador FM -20dB

Conmutadores:

- ⑬ Atenuador SAT -20dB
- ⑭ Pulso SAT: 0/22KHz
- ⑮ DC SAT: Paso, 13/18V
- ⑯ Conexión a Tierra:
- ⑰ Conmutador 5G/4G

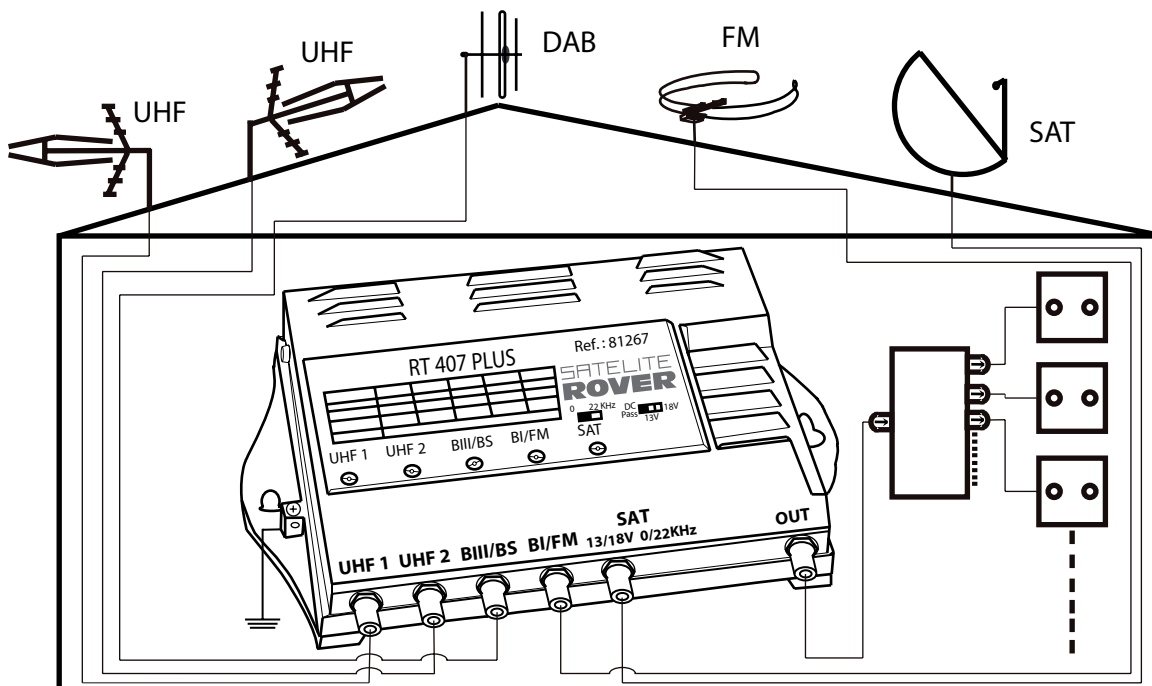
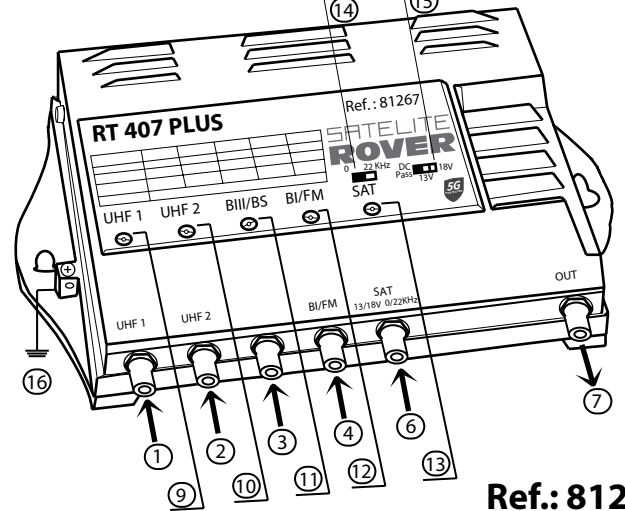
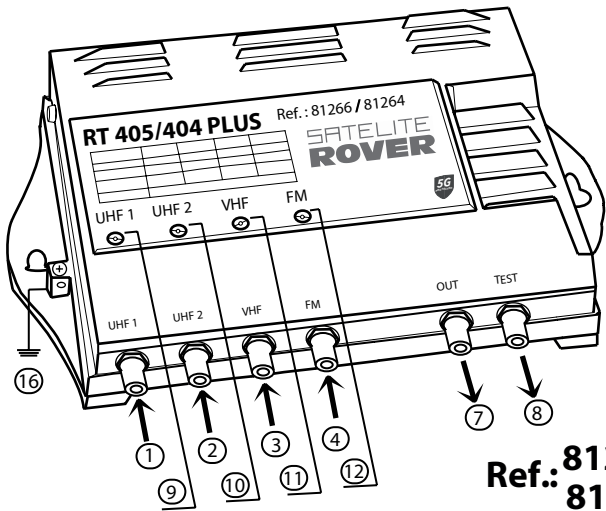
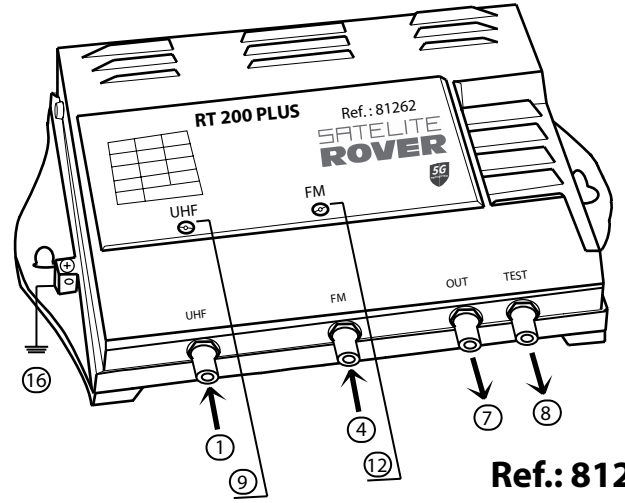
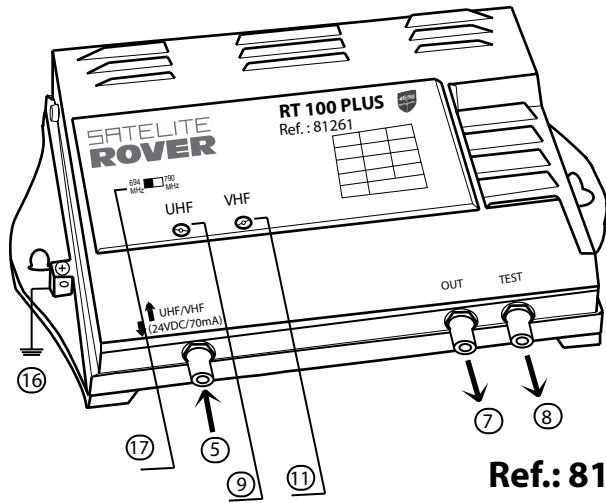

Esquema de conexiones para la ref. 81267. En el resto de modelos podría variar el número de conexiones.